

## ■手作りマスクの作り方 (プリーツタイプ)

### 【材料】

○ガーゼ生地（布目の細かい布）（約 23 cm × 約 33 cm） × 1 枚

○ゴムひも（約 32 cm） × 2 本

※ゴムひもは装着時に顔とマスクの間にすき間ができない長さにしてください。

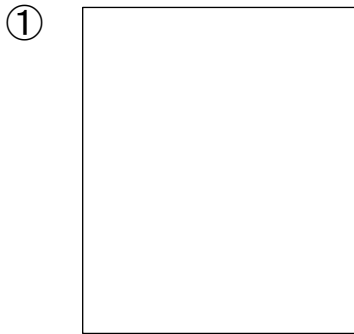

①約 23 cm × 約 33 cm の  
大きさの布を用意します。

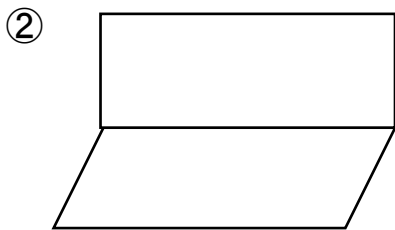

②半分に折りたたみ生地を中表にして 0.8 cm の縫い代で縫い合わせます。約 4 cm 残し、表に戻します。

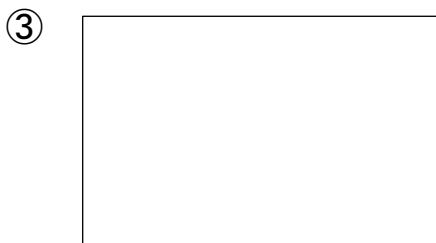

③上から約 4 cm の所を山折りにし、1.5 cm、折り返します。また、折り返した所から 4 cm 山折りにし、1.5 cm 折り返します。

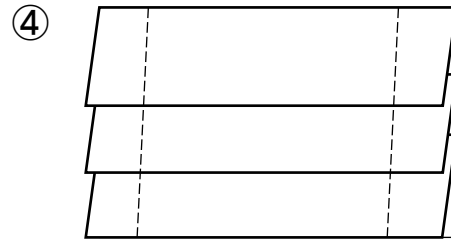

④両サイド 1.5 cm の所を縫います。

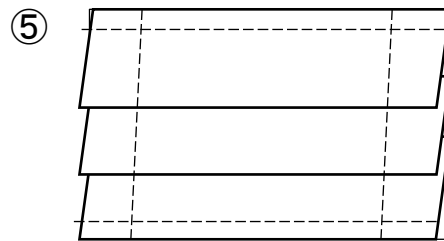

⑤上下 0.8 cm の所を縫います。

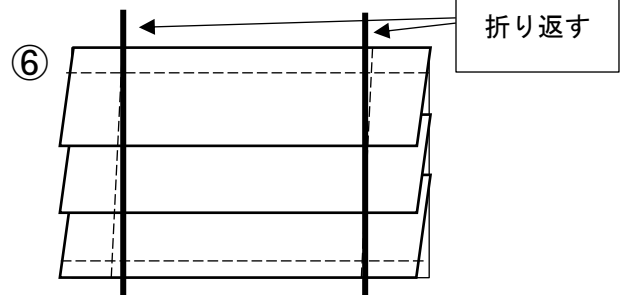

折り返す

⑥両サイド 1.5 cm 縫った所を裏向きに折り返し、ゴムひも通す部分を縫います。

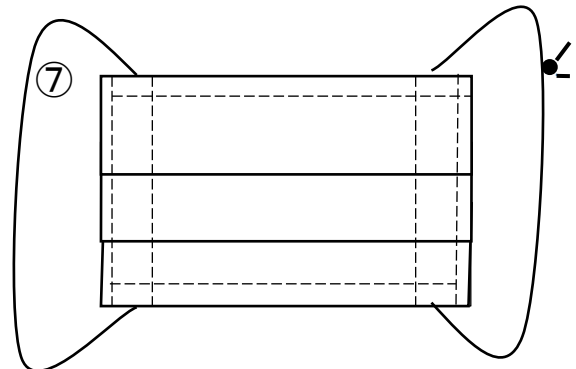

⑦ゴムひもを通し、結び目を  
中に移動させると完成。